

گنجینه

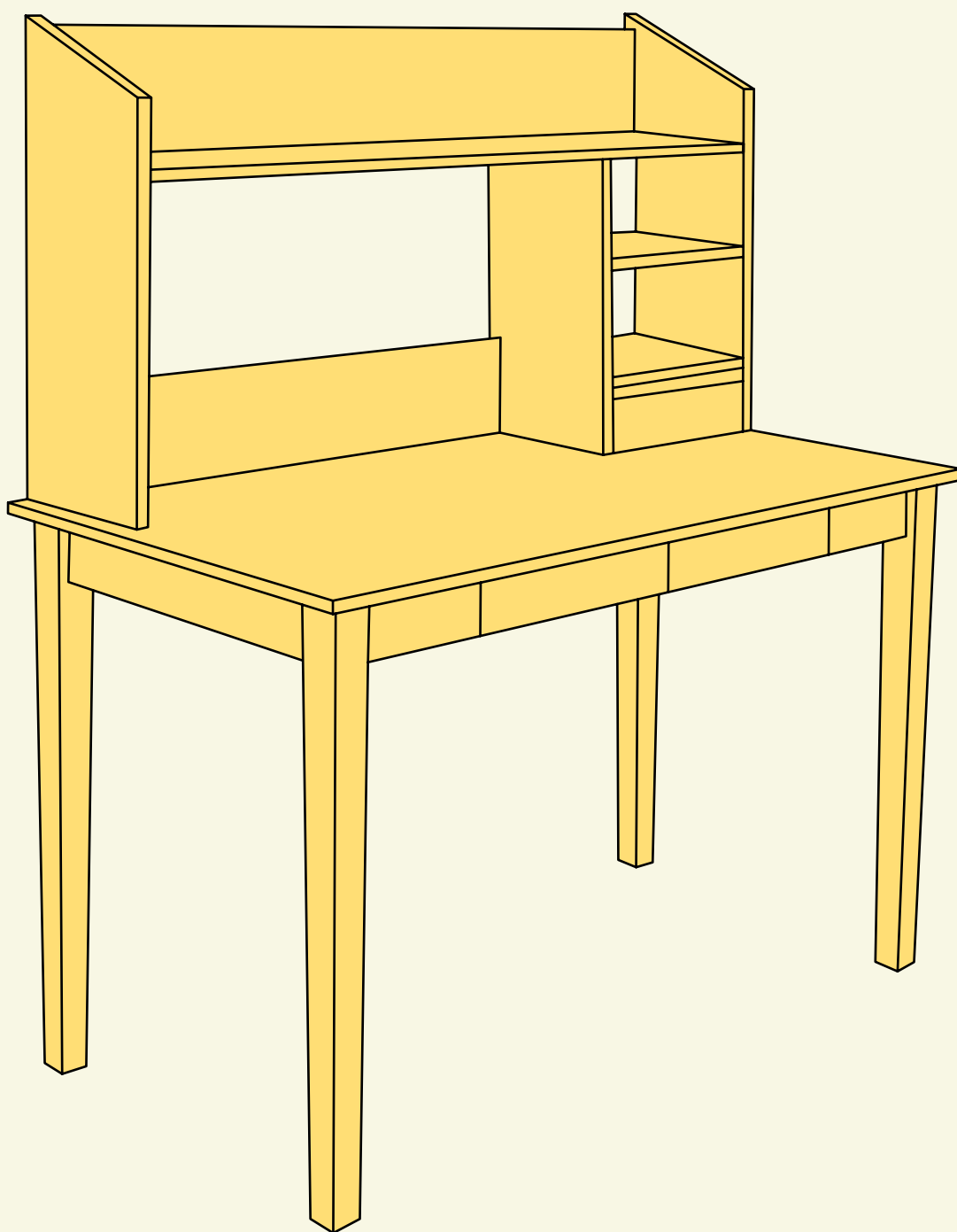

تولید کننده ی تجهیزات چوبی

www.ganjinehco.com



راهنمای میز تحریر فوژان

وسایل مورد نیاز:

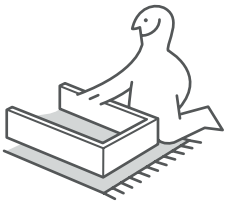

تمامی مراحل مونتاژ بر روی فرش انجام شود.

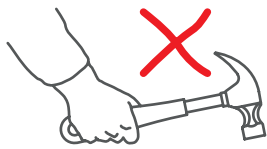
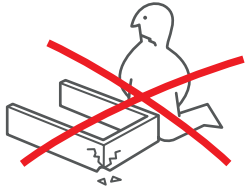

با جابه جا کردن و چرخاندن ایت ها بازی شود و نیازی به ضربه نیست.



آچار ۱۴

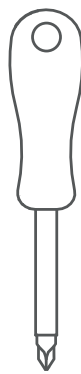

پیچ گوشتی چهارسو



پیچ ایت

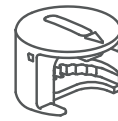

مهره ایت

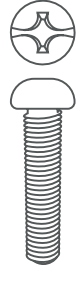

پیچ اتصال

● برای مونتاژ این محصول به یک پیچ گوشتی چهارسو و آچار ۱۴ نیاز دارید.

مراحل مونتاژ

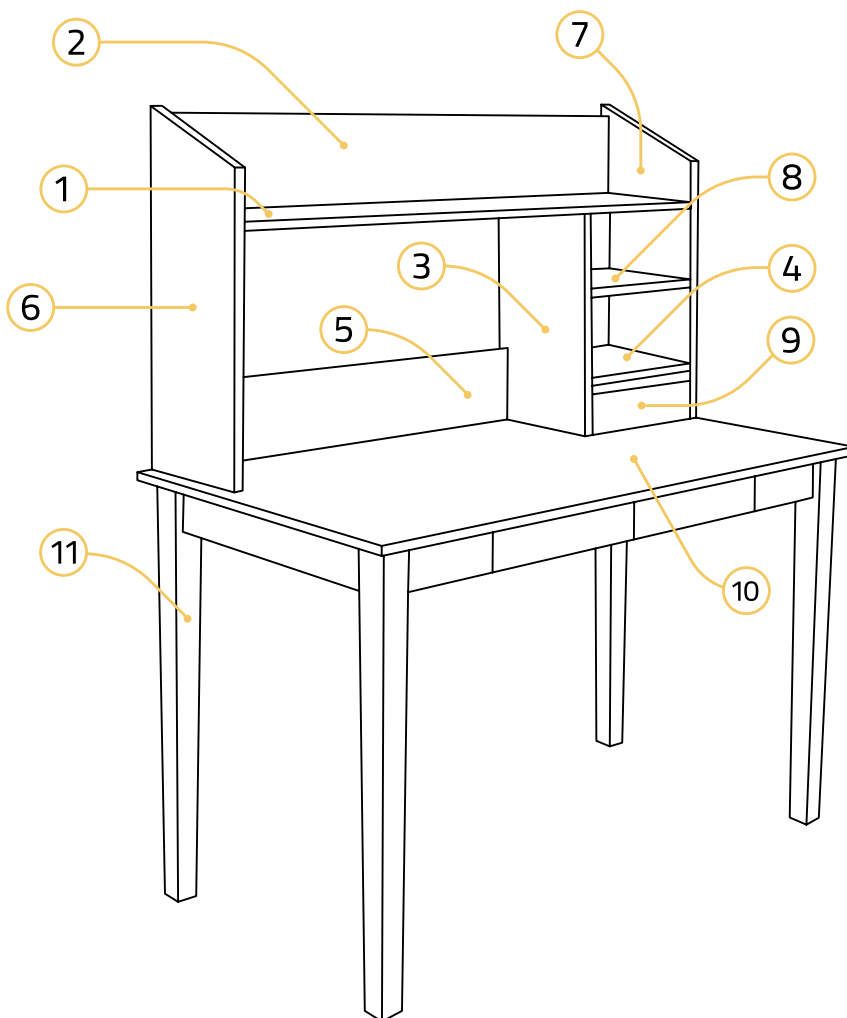

گنجینه

تولیدکننده تجهیزات چوبی
www.ganjinehco.com

اصفهان

جاده شیراز، روبروی شماره گذاری
خیابان خلیج فارس ۳، پلاک ۳۵

☎ ۰۳۱۳۱۳۱۰۶۰۰ | ۰۳۱۳۱۳۱۰۷۰۰

☎ +۹۸ ۹۱۳ ۵۶۳ ۸۶۲۵

📧 @Ganjineh_home_officee

✉ Info@Ganjinehco.com

با سپاس از انتخاب شما، امیدواریم تلاش همکارانمان در مجموعه گنجینه با بیش از سی سال تجربه در طراحی و تولید تجهیزات کتابخانه ای و مصنوعات چوبی اداری و خانگی، رضایتمندی کامل شما را به همراه داشته باشد.

پیشنهادهای سازنده شما باعث دلگرمی و یاری بخش ما در مسیر ارتقای تولیدات و بهبود خدماتمان خواهد بود. خرسندی شما افتخار ماست.

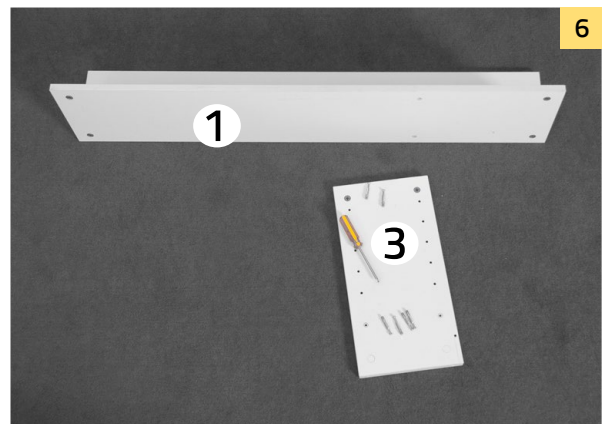
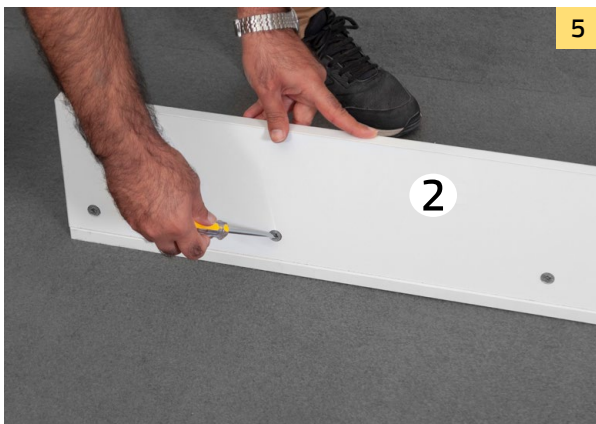
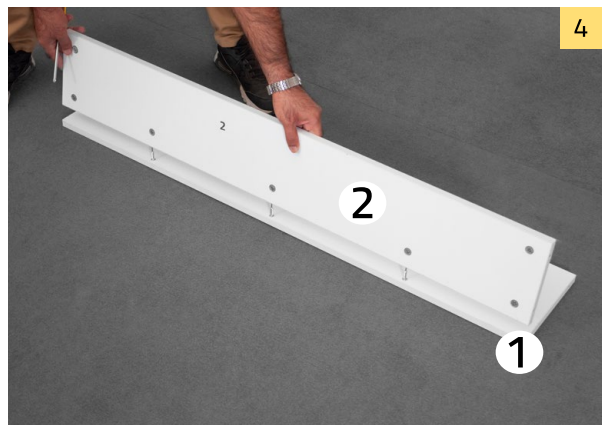
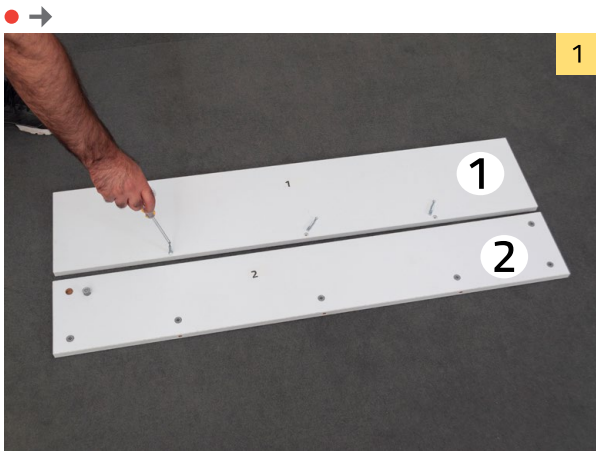

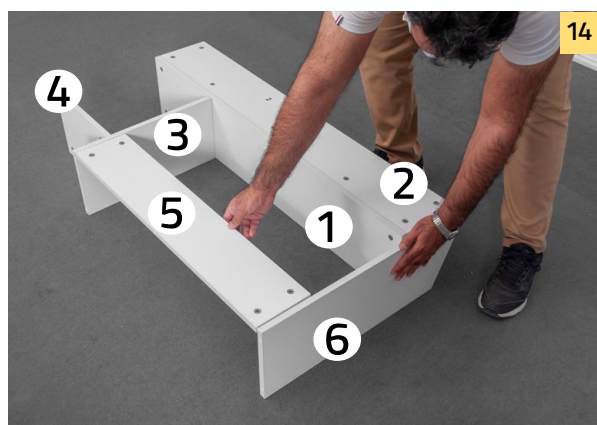
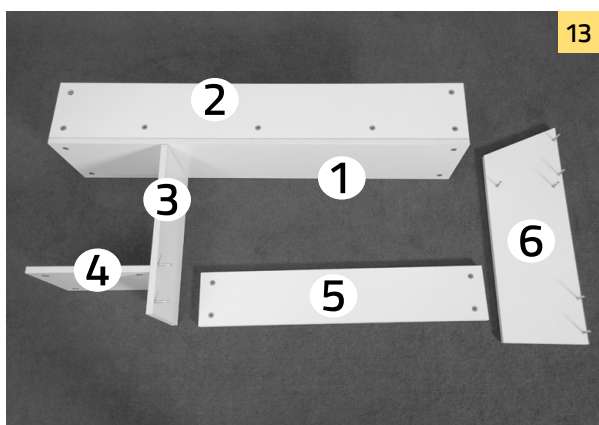
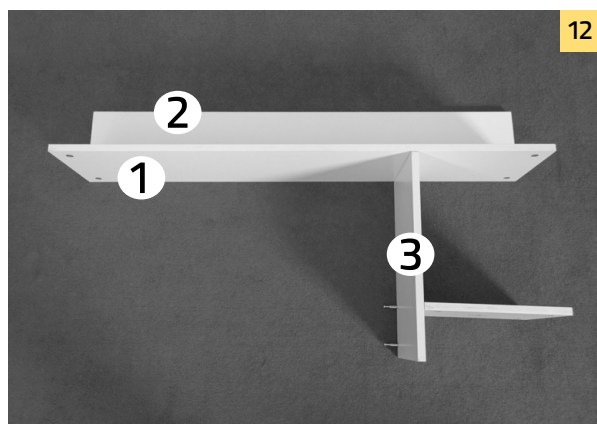
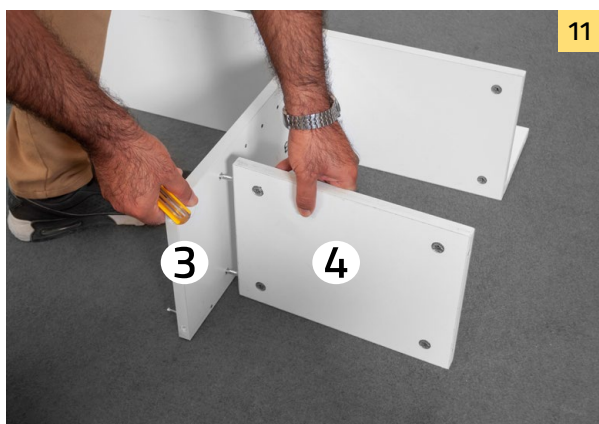
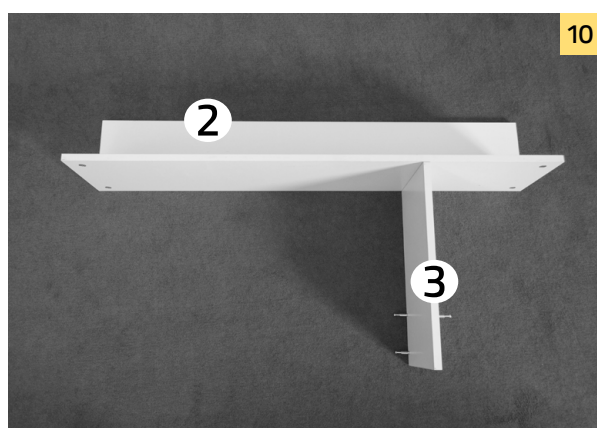
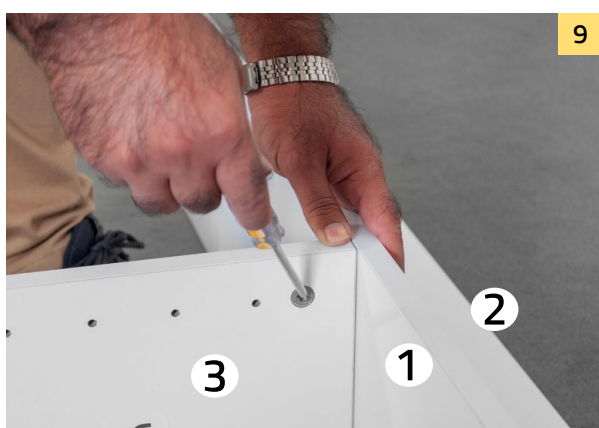
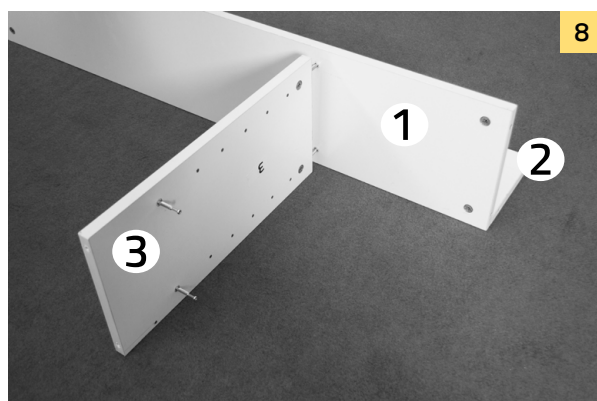
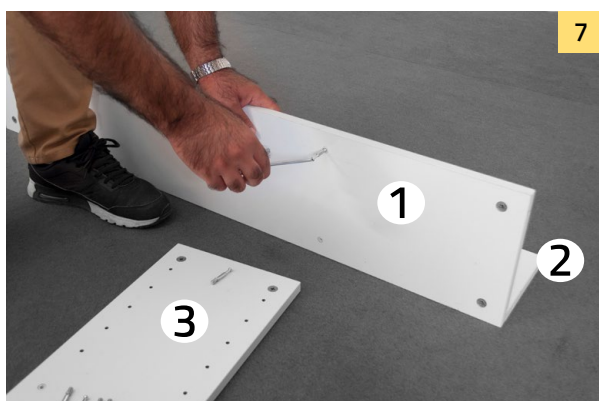

▲ برای اتصال قطعه ۵ و ۶، قطعات متصل شده را مطابق تصویر به پشت بچرخانید.

